

PROJEKT / PROJECT	RBC DESIGN CENTER RESTAURANT MIA	RBC DESIGN CENTER RESTAURANT MIA	ORT / LOCATION	MONTPELLIER, FRANKREICH	MONTPELLIER, FRANCE	KUNDE / CLIENT	RBC DESIGN CENTER RESTAURANT MIA	AGENTUR / AGENCY	JEAN NOUVELLE RBC DESIGN	INSTALLATION	TYP AV 4 X 4 M	JAHR / YEAR	SEPTEMBER 2012
	RBC DESIGN CENTER RESTAURANT MIA	RBC DESIGN CENTER RESTAURANT MIA					RBC DESIGN CENTER RESTAURANT MIA		JEAN NOUVELLE RBC DESIGN		TYPE AV 4 X 4 M		SEPTEMBER 2012



©Photo Marie-Caroline Lucat

#### DESIGN-CENTER TRIFFT AUF DESIGN-SCHIRME

Für das neue Design-Center suchte man nach einem beeindruckenden Schirm, der nicht nur den architektonischen Anspruch des Gebäudes widerspiegelt, sondern auch selbst als Designobjekt, Sonnen- und Regenschutz fungieren sollte. So fiel die Auswahl auf den einzigartigen Doppelmembranschirm des Typs Avenches. Die einzelnen Schirme können als freistehendes Objekt oder durch Verkettung der Module zu einer zusammenhängenden und geschlossenen Dachlandschaft arrangiert werden. Der Schirm erhält durch die raffinierte Konstruktion einen funktionalen Mehrwert, da er mit einem integrierten Wasserablaufsystem ausgestattet ist und so gleichzeitig als Drainage fungiert. Bei der Betrachtung der Schirme entsteht bei Nacht eine unbeschreibliche Anmutung, der verchromte Mast verschwindet fast in der Dunkelheit und die Doppelmembran wirkt dadurch wie ein schwebendes Kissen.

#### DESIGN-CENTER MEETS DESIGN-UMBRELLAS

The new RBC design-center in Montpellier required an impressive umbrella which would both reflect the architectural-quality of the building and deliver sun-and rain protection. For this reason the unique double-membrane umbrella Type AV was chosen. Single umbrellas can be arranged as detached objects, or by linking them together, they have the ability to create a closed roof-scape. The umbrella adds functional value by utilizing a sophisticated construction system that incorporates both collapsing mechanisms and integrated drainage system. Of course, these systems are invisible to the user. At night, the chromed mast seems to disappear as it reflects the largely dark background, and by contrast, the double membrane floats as a floatation pillow above the ground-plane.

#### TYP / GRÖSSEN TYPE / DIMENSIONS

10 Großschirme  
Typ AV  
Größe: 4 x 4 m

10 large umbrellas  
Type AV  
Size: 4 x 4 m

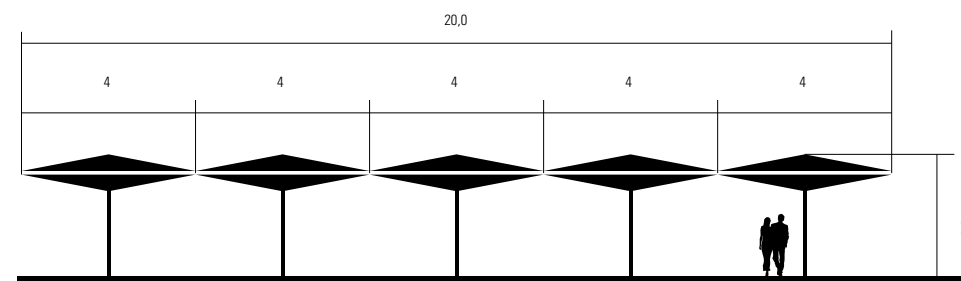
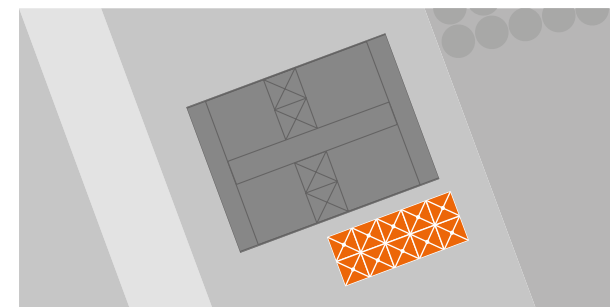

©Photo Marie-Caroline Lucat

RBC DESIGN CENTER RESTAURANT MIA - FRANKREICH  
RBC DESIGN CENTER RESTAURANT MIA - FRANCE

# MONTPELLIER 2012



# SONNENSCHUTZ FÜR MODERNE ARCHITEKTUR SUNSCREENS FOR MODERN ARCHITECTURE



01 Ansicht von oben: geschlossene Schirme.  
Top view: closed umbrellas.

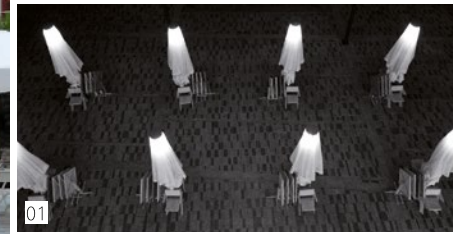

## DICHT HALTEN - REISSVERSCHLÜSSE IM DACH

Reißverschlüsse an allen vier Seiten der Schirme sorgen für wasserdichte Stöße. Das Wasser läuft von der oberen Membran des einen Schirmes über eine verbindende Fuge in die untere Membran des angrenzenden Schirmes, wird über den Mast abgeführt und dann am Fundamentpunkt in die Kanalisation eingeleitet.

## KEEPING A LID ON THINGS. CANOPY ZIPPERS

Zippers on all four sides of the umbrella ensure waterproof joints. Water runs from one umbrella's upper membrane to a connective seam in the lower membrane of the neighboring umbrella, where it is then conducted away via the mast and fed into the drainage system at the base point.

02 Reißverschlusstest.  
Zipper test.



03 Reißverschlussdetail.  
Zipper detail.

04 Schließen der Reißverschlüsse.  
Zipper closures.

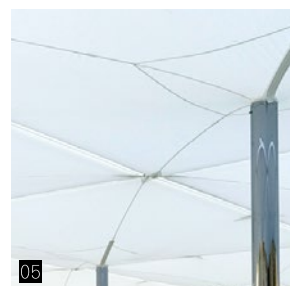

05 Komplette geschlossene Dachlandschaft.  
Completely closed canopy landscape.

## KONSTRUKTIONSDetails CONSTRUCTION DETAILS

06 Schirme, mit Reißverschluss verbunden.  
Umbrellas connected by zipper.

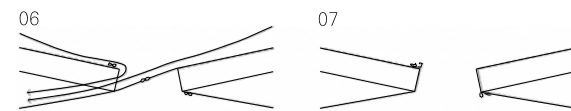

07 Schirme nicht verbunden.  
Unconnected umbrellas.

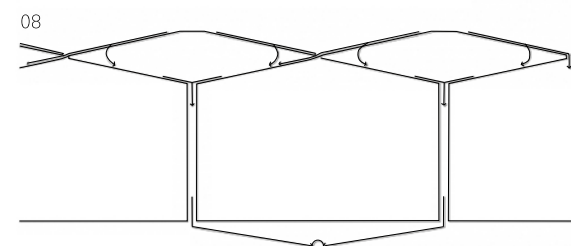

08 Entwässerungsprinzip.  
Drainage principle.

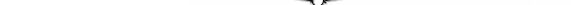

09 Verankerung (Klappadapter mit unterirdischem Wasserablauf).  
Anchoring (foldable adapter with underground drainage).

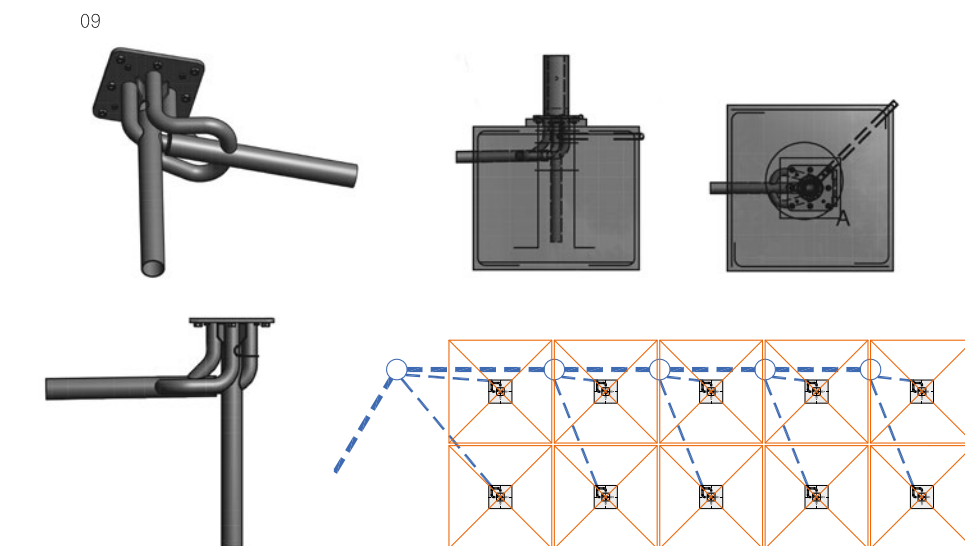

# KOMPETENZEN EXPERTISE

DAS UNTERNEHMEN MDT.  
MDT - THE COMPANY.

MDT gestaltet, fertigt und liefert weltweit besonders innovative und hochwertige Sonnenschutzsysteme, Membrankonstruktionen und maßgeschneiderte Produkte für textile Outdoor-Architektur.

Das Unternehmen führt den gesamten Fertigungsprozess in modernsten eigenen Werken an internationalen Standorten durch und garantiert so höchste Qualität für innovative Produkte bei absoluter Liefersicherheit.

MDT designs, manufactures, and supplies innovative, high-quality sun protection systems, membrane constructions, and custom-made products for outdoor textile architecture to customers all over the world.

The company carries out the entire production process in its own cutting-edge factories at international locations. This guarantees the highest quality for innovative products and ensures absolute supply security.

MDT GMBH  
INDUSTRIESTRASSE 4  
74736 HARDHEIM  
GERMANY  
TEL.: +49-6283-2217-0  
INFO.DE@MDT-TEX.COM

MDT AG  
RHEINBLICKSTRASSE 6  
8274 TÄGERWILEN  
SWITZERLAND  
TEL.: +41-71-666-8282  
INFO.CH@MDT-TEX.COM

MDT INC.  
971 WEST DOGWOOD TRAIL  
30290 TYRONE, GA  
USA  
TEL.: +1-770-631-9074  
INFO.US@MDT-TEX.COM

MDT BALTIC SIA  
EZERMALAS IELA 6  
1006 RIGA  
LATVIA  
TEL.: +371-6718-5464  
INFO.LV@MDT-TEX.COM

WWW.MDT-TEX.COM