

LUITPOLDBAD - DEUTSCHLAND  
LUITPOLDBAD - GERMANY

# BAD KISSINGEN 2017







### NEUES FLAIR IM ALTEN LUITPOLDBAD

Das Luitpoldbad hat als frei stehendes Baudenkmal eine besondere Bedeutung für Bad Kissingen. Als einst größtes Badehaus Europas erinnert es an die Zeiten, in denen Könige und Kaiser an der Saale kurten. Dieser Flair ist auch heute noch in den historischen Räumen zu spüren. Im Moment wird das Luitpoldbad generalsaniert und soll zukünftig als Behördenzentrum dienen. Hinzu kommt ein Ausbau des Innenhofes für Konzerte und Veranstaltungen. Hierfür wurde von der Firma MDT eine Schirmlandschaft für Sonnen- und Regenschutz kreiert.

### NEW FLAIR FOR THE OLD LUITPOLDBAD

The Luitpoldbad as a freestanding monument has a special significance for Bad Kissingen. Having once been the largest bathhouse in Europe, it reminds of a time, when kings and emperors cured besides the river Saale. This atmosphere can still be felt inside the historic rooms. At this moment, the Luipoldbad is being refurbished to into a future civic center. In addition the inner courtyard is being upgraded for concerts and events. Therefore the company MDT designed a landscape of sun and rain protection.

### TYP / GRÖSSEN TYPE / DIMENSIONS

10 Großschirme  
Typ Tulpenschild  
Durchmesser: 5,8 m x 5,8 m  
Höhenversetzt  
Dauerhafte Installation  
Membran: PTFE 300  
Farbe: weiß  
Gestell: Stahlteile feuerverzinkt

10 umbrellas  
Type: Tulip umbrella  
Diameter: 5.8 m x 5.8 m  
Differet heights  
Fixed installation  
Membrane: PTFE 300  
Color: white  
Frame: All steel parts are hot-dip galvanized according

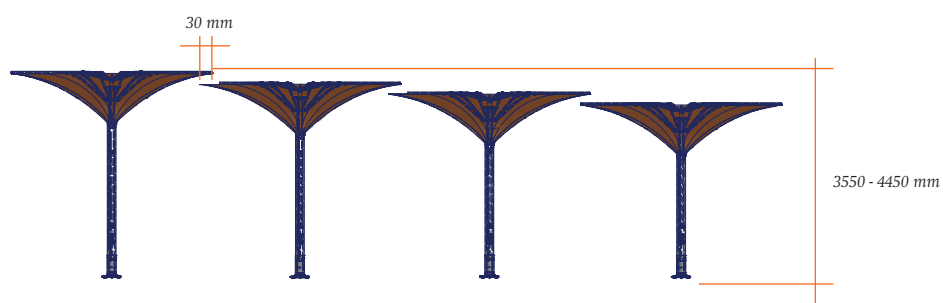

PROJEKT / PROJECT	ORT / LOCATION	KUNDE / CLIENT	AGENTUR / AGENCY	INSTALLATION	JAHR / YEAR
LUITPOLDBAD IN BAD KISSINGEN	BAD KISSINGEN	FREISTAAT BAYERN	WWW.GKT-ARCHITEKTEN.DE	TYPE E 5,8 X 5,8 M	SEP. 2017
LUITPOLDBAD IN BAD KISSINGEN	BAD KISSINGEN	FREISTAAT BAYERN	WWW.GKT-ARCHITEKTEN.DE	TYPE E 5,8 X 5,8 M	SEP. 2017

# KLASSIK TRIFFT SONNENSCHUTZ

## CLASSICAL MEETS SUN PROTECTION



### TEXTILE OUTDOOR-ARCHITEKTUR

Es handelt sich um 10 gleiche Schirmkonstruktionen in vier unterschiedlichen Höhen. Die einzelnen Schirmkonstruktionen bestehen aus einem Stahlmast mit einem Durchmesser von 168,8 x 8 mm, einem Teleskopdurchmesser von 101,6 x 5 mm aus Stahl und einer weiß lackierten Mastrohrverkleidung mit 250 mm. In der Strebe ist ein Verzurrband integriert um den Schirm im geschlossenen Zustand zu sichern. Der Tulpenschirm ist mit einer PTFE-Membrane bespannt, die gegen Umwelteinflüsse äußerst resistent ist und einen Selbstreinigungseffekt besitzt. Für die Abendstunden sind die Schirme mit einer funkgesteuerten LED-Beleuchtung ausgestattet, die ein harmonisches Ambiente erzeugen. Da der Schirm nicht nur Schatten spendet, sondern auch als Regenschutz dient, wird das Wasser über das Doppelmastsystem in die Drainage abgeleitet. Die Schirme können auf dem Platz in verschiedene Positionen installiert werden um jedem Event gerecht zu werden.

### TEXTILE OUTDOOR ARCHITECTURE

It consists of 10 identical umbrella constructions in four different heights. The individual umbrella constructions consist of a steel mast with 168,8 x 8 mm diameter, a steel telescope with a diameter of 101,6 x 5 mm and a white powder coated mast tube cladding of 250 mm. A lashing belt is integrated into the spokes to additionally secure the umbrellas when closed. The tulip umbrella is covered with a PTFE membrane, which is extremely resistant against environmental influence and has a self-cleaning effect. For the evening hours the umbrellas are equipped with radio-controlled LED lighting to create a harmonious ambience. As the umbrellas not only provide shade, but also serve as a rain protection, the water is drained through the double mast system. The umbrellas can be installed at different positions throughout the courtyard to adjust to any event.

01 — Sonderverankerung 1  
Special anchoring 1

02 — Sonderverankerung 2  
Special anchoring 2

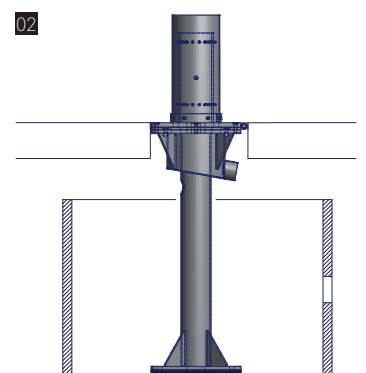
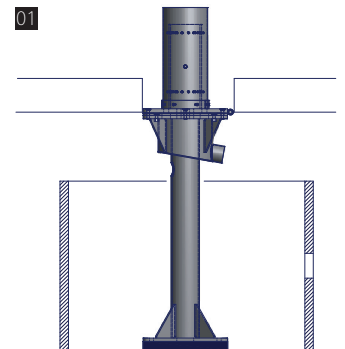





## KONSTRUKTIONSDETAILE CONSTRUCTION DETAILS

01\_ *Aktuelle Aufstellvariante*  
Actually installation variation

02\_ *Weitere Aufstellvarianten*  
Further installation variants

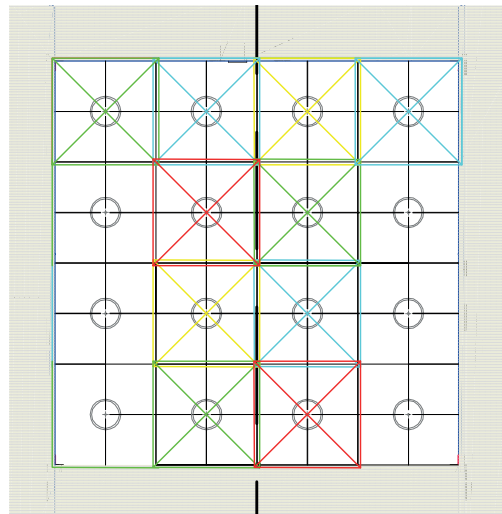

02

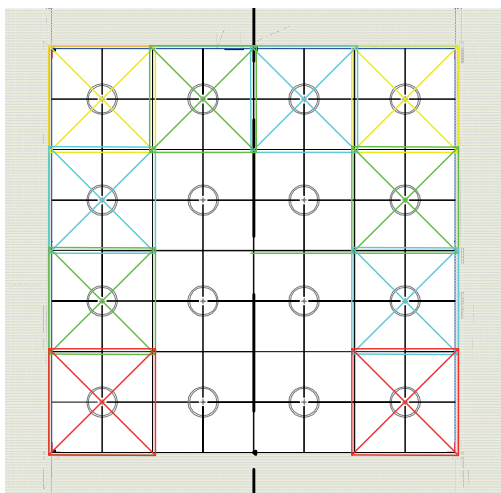

01

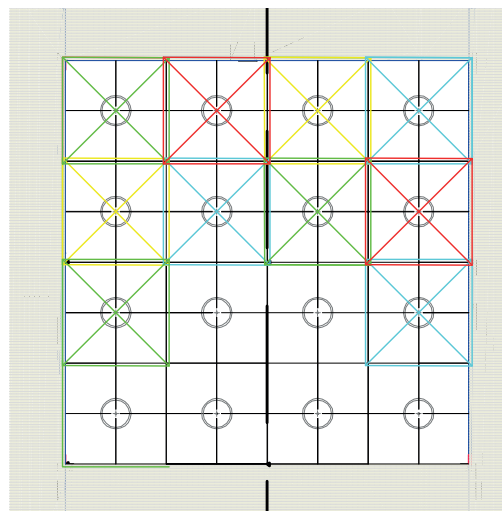

02



## INSTALLATION DER SCHIRME INSTALLATION OF THE UMBRELLAS

- 01\_ *Positionierung des Schirmes.*  
*Position of the umbrella.*
- 02\_ *Fixierung des Schirms auf dem Adapter.*  
*Fix the umbrella on the adapter.*
- 03\_ *Schirmprüfung.*  
*Check the umbrella.*





## PTFE - GEWEBE PTFE FABRIC

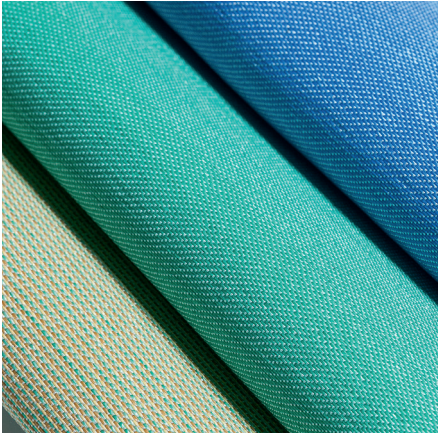

Das eigens von MDT-tex entwickelte PTFE-Gewebe ist von den üblichen Membranwerkstoffen aus PTFE-beschichteten oder -lamierten Glas-, Aramid- oder Polyesterfasergeweben zu unterscheiden. Diese sind sehr schubsteif, hart und sehr knickempfindlich, weshalb sie für faltbare Anwendungen nicht in Frage kommen. Das MDT-tex Gewebe hingegen besteht aus PTFE-Multifilamenten, welche aus mehreren, verdrehten Endlosfasern gebildet werden.

**The PTFE fabric specially developed by MDT-tex must be distinguished from the usual membrane materials made of PTFE-coated or laminated glass, aramid or polyester fiber fabrics. These are very stiff, hard and very kink-sensitive, which is why they are not suitable for foldable applications. The MDT-tex fabric, on the other hand, consists of PTFE multifilaments, which are formed from a plurality of twisted continuous fibres.**

### AUSSERGEWÖHNLICH LANGE LEBENSDAUER EXCEPTIONALLY LONG LIFE-SPAN

Alle aufgeführten Eigenschaften ermöglichen eine lange Haltbarkeit des PTFE-Gewebes.

// PTFE has the properties of an exceptionally durable fabric.

### ABSOLUT UV-BESTÄNDIG ABSOLUTE UV-RESISTANCE

Hohe UV-Beständigkeit // High UV stability

### SELBSTREINIGUNGSEFFEKT SELF CLEANING CAPACITY

Sehr niedrige Oberflächenspannung (Polarität) –  
exzellenter Selbstreinigungseffekt.

// Super low surface tension (polarity) –

PTFE possesses an excellent self cleaning effect.

### 100 % WASSERDICHT // 100 % WATERPROOF

Das innovative PTFE-Gewebe ist 100 % wasserdicht.

// This innovative material is 100 % waterproof.

### KNICKBESTÄNDIG UND REISSFEST CROSS-BREAKING RESISTANT AND TEARPROOF

Ausgezeichnete Reißfestigkeit, niedrige Dehnbarkeit,  
unempfindlich für Falten oder Zerknittern.

// Excellent tensile strength, low creep.

### FARBECHT // COLOR-FAST

Sehr guter Widerstand der Farbe des PTFE-Materials vor  
Verblässen durch Umwelteinflüsse.

// PTFE material is highly resistant to fading caused by  
environmental influences.

### RESISTENT GEGEN UMWELTEINFLÜSSE RESITANT AGAINST ENVIRONMENTAL INFLUENCE

Durch die einzelnen Eigenschaften wie Temperaturbeständigkeit, UV-Beständigkeit  
und Selbstreinigung haben Umwelteinflüsse keine Angriffsfläche gegen das moder-  
ne PTFE-Gewebe.

// The properties of PTFE fiber and coating, such as high and low vtemperature sta-  
bility, UV resistance, and low surface polarity means that environmental influences  
have no influence on the properties of our PTFE Textile.

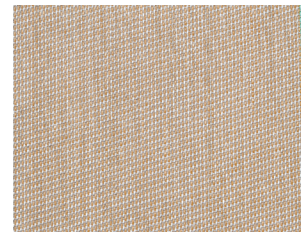

NEUE TECHNOLOGIE  
// NEW TECHNOLOGY

FEIN GEWEBT // FINELY WOVEN

QUALITÄT // QUALITY  
SAUBERE VERARBEITUNG  
// CLEAN PROCESSING

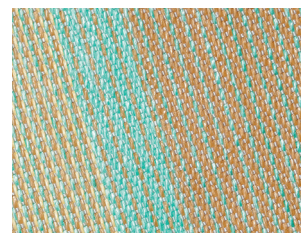

FARBliche FREIHEIT  
// FREEDOM IN COLOUR

DIE AUSWAHL DER FARBEN IST  
BESCHRÄNKT, KANN JEDOCH DURCH  
DAS VERWEBEN ANDERER BASISFAR-  
BEN AUSGEBAUT WERDEN.

// LIMITED COLOUR RANGE OFTEN  
VARIED BY INTERWEAVING OTHER  
BASE COLORS.



















## STOFFEIGENSCHAFTEN FABRICE DETAILS

MDT bietet drei verschiedene Ausführungen:  
MDT-tex PTFE (300 g/m<sup>2</sup>)  
MDT-tex PTFE (450 g/m<sup>2</sup>) und  
MDT-tex PTFE (700 g/m<sup>2</sup>).

MDT offers two different finishings:  
MDT-tex PTFE (300 g/m<sup>2</sup>)  
MDT-tex PTFE (450 g/m<sup>2</sup>) and  
MDT-tex PTFE (700 g/m<sup>2</sup>)



		WERT / VALUE 300g/450g/700g			KOMMENTAR / COMMENTS
<b>HAUPTINFORMATIONEN / KEY DATA</b>					
	TEXTIL TEXTILE	POLYTETRAFLUORETHYLEN POLYTETRAFLUORETHYLENE (PTFE)			
	BESCHICHTUNG COATING	FENORPOLYMER MISCHUNG FENOLPOLYMER MIXTURE			PTFE Beschichtung mit niedriger Dichte auf der PTFE Faser Low density PTFE coating on PTFE fiber
	FASERGEWICHT FIBER WEIGHT	270 g/m <sup>2</sup>	430 g/m <sup>2</sup>	680 g/m <sup>2</sup>	
	GESAMTGEWICHT TOTAL WEIGHT	300 g/m <sup>2</sup>	450 g/m <sup>2</sup>	700 g/m <sup>2</sup>	
<b>FESTIGKEIT / STRENGTH</b>					
	REISSFESTIGKEIT KETTE TEAR RESITANCE WARP	2000 N/5cm	3200 N/5cm	5000 N/5cm	DIN EN ISO 13934-1
	REISSFESTIGKEIT SCHUSS TEAR RESITANCE WEFT	2000 N/5cm	3200 N/5cm	3000 N/5cm	DIN EN ISO 13934-1
	WEITERREISSFESTIGKEIT KETTE FURTHER TEARING WARP	20%	20%	25%	DIN EN ISO 13934-1
	WEITERREISSFESTIGKEIT SCHUSS FURTHER TEARING WEFT	10%	10%	7%	DIN EN ISO 13934-1
<b>UMWELTEINFLÜSSE / ENVIRONMENTAL PERFORMANCE</b>					
	WASSERSÄULE WATER COLUMN	> 500 mm			ISO 811
	TRANSMISSION TRANSMITTANCE	35%			DIN EN 410
	REFLEXIONSVERMÖGEN REFLECTIVITY	60%			DIN EN 410
<b>WEITERE INFOS / EXTRA DATA</b>					
	FLAMMSCHUTZ FLAME RETARDANT	B1			DIN 4102 Schwer entflammbar / oft selbstlöschend Difficult to ignite / often self-extinguishing
	TEMPERATURBESTÄNDIGKEIT TEMPERATURE RESISTANT	-200 - +327 C°			
	HITZEBESTÄNDIGKEIT HEAT STABILITY	95%			Verlust an Entflammbarkeit Loss on ignition
	SCHMUTZBESTÄNDIGKEIT POLUTION RESISTANCE	HIGHLY RESISTANT			Undurchlässig für Säuren, Basen, Ketone und UV Imperveous to Acids, Bases, Keytones and UV
	SELBSTREINIGUNGSKRAFT SELF CLEANING CAPACITY	LOW SURFACE POLARITY			Stark hydrophobe Fasern - absorbieren keine Feuchtigkeit oder Chemikalien Highly Hydrophobic fibres will not absorb moisture or chemicals
	KOLLAPSIBILITÄT COLLAPSIBILITY	HUNDREDS OF THOUSANDS OF CYCLES			ASTM D 6182 Höchst flexibles und beständiges Material, ohne effektive Verschlechterung nach hoher Anzahl von Schließvorgängen Highly flexible and tough material with no effective degradation over collapsation cycles
	GEWEBEBREITE FABRIC WIDTH	225 cm			
	GEWEBEDICKE MATERIAL THICKNESS	-	0,385 mm	0,6 mm	
	FARBE COLOR	WHITE / BEIGE			Sonderfarben möglich Special colors available



# KOMPETENZEN EXPERTISE

DAS UNTERNEHMEN MDT.  
MDT - THE COMPANY.

MDT gestaltet, fertigt und liefert weltweit besonders innovative und hochwertige Sonnenschutzsysteme, Membrankonstruktionen und maßgeschneiderte Produkte für textile Outdoor-Architektur.

Das Unternehmen führt den gesamten Fertigungsprozess in modernsten eigenen Werken an internationalen Standorten durch und garantiert so höchste Qualität für innovative Produkte bei absoluter Liefersicherheit.

**MDT designs, manufactures, and supplies innovative, high-quality sun protection systems, membrane constructions, and custom-made products for outdoor textile architecture to customers all over the world.**

**The company carries out the entire production process in its own cutting-edge factories at international locations. This guarantees the highest quality for innovative products and ensures absolute supply security.**

MDT GMBH  
INDUSTRIESTRASSE 4  
74736 HARDHEIM  
GERMANY  
TEL.: +49-6283-22 17-0  
INFO.DE@MDT-TEX.COM

MDT AG  
RHEINBLICKSTRASSE 6  
8274 TÄGERWILEN  
SWITZERLAND  
TEL.: +41-71-666-82 82  
INFO.CH@MDT-TEX.COM

MDT INC.  
971 WEST DOGWOOD TRAIL  
30290 TYRONE, GA  
USA  
TEL.: +1-770-631-90 74  
INFO.US@MDT-TEX.COM

MDT BALTIC SIA  
EZERMALAS IELA 6  
1006 RIGA  
LATVIA  
TEL.: +371-67 18-54 64  
INFO.LV@MDT-TEX.COM

[WWW.MDT-TEX.COM](http://WWW.MDT-TEX.COM)